

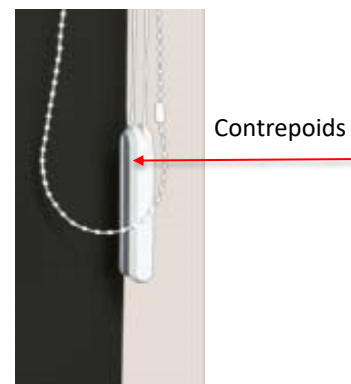

Dans cette fiche Technique, vous découvrirez l'ensemble des éléments et données techniques nécessaires pour bien connaître le store Californien, les toiles et leurs caractéristiques, et les différentes options disponibles. En plus d'une présentation générale du produit, vous y découvrirez en particulier les rubriques suivantes :

- TYPES DE COMMANDE ou MANŒUVRE DU STORE
- RAIL - PLAQUES DE LESTAGE - CHAINETTE BASSE
- ENCOMBREMENT STORE
- TYPES DE POSE et SUPPORTS ASSOCIES
- REFOULEMENT LAMES
- ENCOMBREMENT DES LAMES REPLIEES
- CARACTERISTIQUES TECHNIQUES ET SOLAIRES DES TOILES
- CARACTÉRISTIQUES DE LA NORME M1
- QUELLE VISSERIE UTILISER ?
- LIMITES DIMENSIONNELLES
- CONSEILS D'ENTRETIEN

PRESENTATION GENERALE

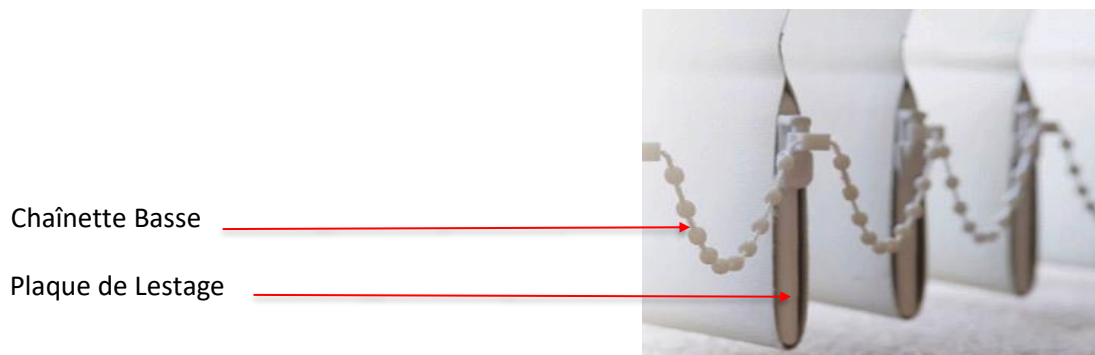
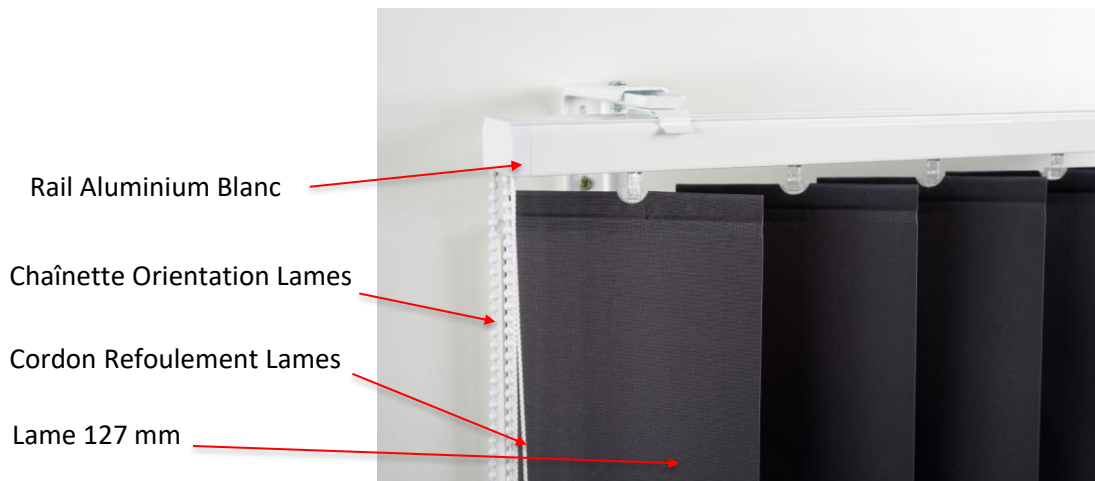

TYPES DE COMMANDE ou MANŒUVRE DU STORE

Chaînette PVC Blanche et Cordon Blanc

Le Store est actionné à la fois par une chaînette et un cordon. La chaînette en PVC est utilisée pour gérer l'orientation des lames sur elles-même. Le cordon est utilisé pour le refoulement et le déploiement des lames.

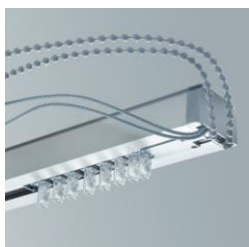

Motorisation radio 220 volts avec Télécommande

Le Store est raccordé au courant 220 volts. La manœuvre des lames, refoulement et orientation, est assurée par une télécommande radio qui est fournie avec le store. Le moteur est toujours situé côté vitrage afin d'offrir une esthétique irréprochable.

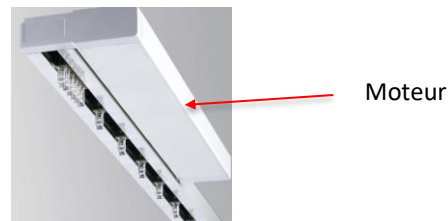

RAIL ALUMINIUM

Il s'agit d'un rail en aluminium laqué disponible en Blanc, marron ou gris anthracite qui peut être fixé soit au plafond soit en applique murale à l'aide d'équerres réglables. La section du rail est de 40 mm de large par 25 mm de haut (29mm avec les clips).



Rail en aluminium laqué Blanc

Le cordon, la chaînette et le contrepoids sont blancs.



Rail en aluminium laqué Marron

Le cordon, la chaînette et le contrepoids sont marron.



Rail en aluminium laqué Gris anthracite

Le cordon, la chaînette et le contrepoids sont gris anthracite.

PLAQUES DE LESTAGE ET CHAINETTE BASSE

Plaque de Lestage

Cette plaque de lestage est glissée dans le fourreau de chaque lame. Elle garantit un parfait tombé de chaque lame pour offrir une esthétique parfaite.

Chaînette Basse

La chaînette basse relie les lames entre elles à l'avant et à l'arrière du store. Elle est de couleur blanche et garantit la bonne rotation des lames en évitant qu'elle ne s'em mêlent.

ENCOMBREMENT

Manœuvre **Cordon** Pose de Face sur Equerres

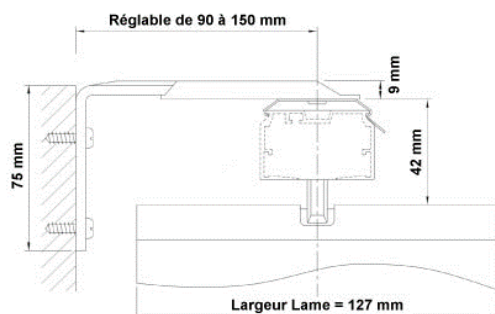

Manœuvre **Cordon** Pose Plafond

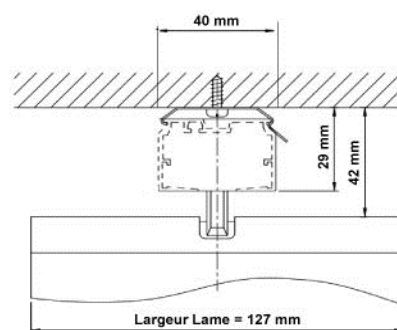

Manœuvre **Motorisée** Pose de Face sur Equerres

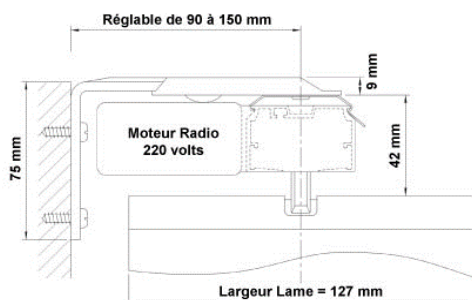

Manœuvre **Motorisée** Pose Plafond

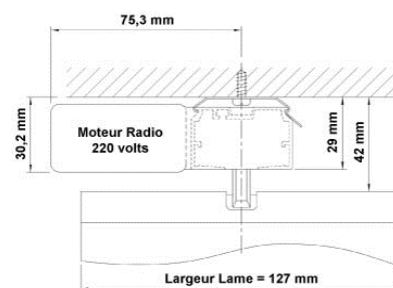

TYPES DE POSE et SUPPORTS ASSOCIES

Cette option permet de réaliser une pose de face en écartant le store du vitrage et/ou d'un obstacle (Poignée) pour permettre la bonne rotation des lames. Dans ce cas la pose sera réalisée dans le mur au dessus de la fenêtre en intégrant la hauteur de l'équerre (7,5 cm) dans la hauteur du store.

Pose de Face sur Equerres

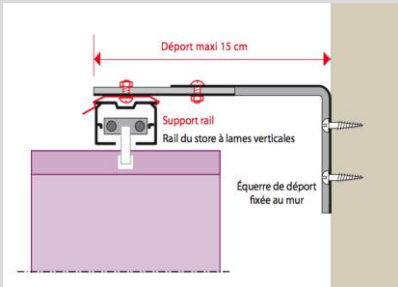





Détail et Dimensions Support

ATTENTION
Dans le cadre d'une pose vissée, il convient d'utiliser les vis et chevilles adaptées au support (placo, bois, béton, aluminium,...).
Face à la variété de supports, nous ne fournissons pas ces vis, mais vous trouverez ci-dessous le détail des vis à utiliser en fonction de chaque support.

Cette Pose est réalisée avec perçage dans le plafond (en utilisant les vis et chevilles adaptées au type de plafond mais non fournies).

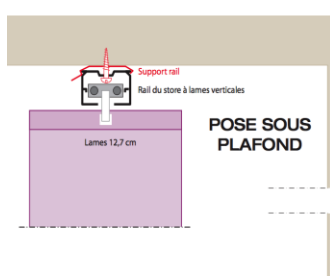
Pose Plafond





Détail et Dimensions Support

ATTENTION
Dans le cadre d'une pose vissée, il convient d'utiliser les vis et chevilles adaptées au support (placo, bois, béton, aluminium,...).
Face à la variété de supports, nous ne fournissons pas ces vis, mais vous trouverez ci-dessous le détail des vis à utiliser en fonction de chaque support.

REFOULEMENT DES LAMES

Cette option permet de choisir comment vont se refouler les lames lorsque l'on regarde le store **DEPUIS L'INTERIEUR**.

Trois choix s'offrent à vous :

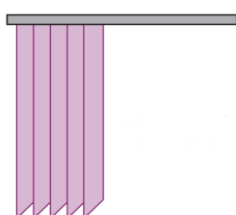

Refolement

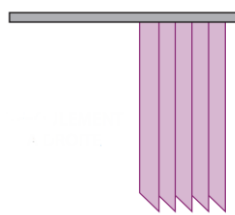

Refolement

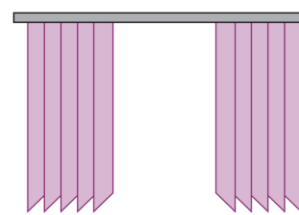

Refolement

ENCOMBREMENT DES LAMES REPLIEES

Vous trouverez ci-dessous l'encombrement des lames repliées en fonction de la largeur du store et du type de repli :

Largeur du Store	80	120	160	200	240	280	320	360	400
Encombrement Repli Refolement GAUCHE ou DROITE (marge de 10mm)	14 cm	17 cm	20 cm	23 cm	26 cm	29 cm	32 cm	35 cm	38 cm
Encombrement Repli Refolement GAUCHE et DROITE (marge de 10mm)	2 fois 10 cm	2 fois 11 cm	2 fois 13 cm	2 fois 15 cm	2 fois 16 cm	2 fois 17 cm	2 fois 19 cm	2 fois 21 cm	2 fois 23 cm

NOMBRE DE SUPPORTS DE POSE FOURNIS

Largeur du Store (cm)	De 50 à 150 cm	De 151 à 250 cm	De 251 à 300 cm	De 301 à 400 cm
Nombre de supports fournis	2	3	4	5

CARACTERISTIQUES SOLAIRES TOILES

PARE SOLEIL

Coloris	Réflexion solaire	Transmission solaire	Absorption solaire
BLANC	73%	17%	10%
GRIS CLAIR	51%	10%	39%
GRIS FONCE	19%	0.50%	81%
BLEU FONCE	38%	7%	55%
BEIGE	63%	17%	20%
VERT	55%	10%	35%
JAUNE	61%	13%	26%
BRIQUE	52%	11%	37%

OCCULTANT UNI

Coloris	Réflexion solaire	Transmission solaire	Absorption solaire
BLANC	66%	0%	34%
BEIGE	71%	0%	29%
VERT	71%	0%	29%
JAUNE	72%	0%	28%
GRIS	69%	0%	31%
BLEU	70%	0%	29%

SCREEN SOLTIS ANTI CHALEUR 99 couleur/couleur

Coloris	Réflexion Solaire	Transmission Solaire	Absorption Solaire
BLANC	65%	13%	22%
BLANC CASSE	47%	9%	44%
GRIS CLAIR	42%	9%	49%
GRIS ALU	45%	5%	50%
ANTHRACITE	9%	3%	88%

CARACTÉRISTIQUES DE LA NORME M1

Nos stores californiens respectent les normes M1 ANTI FEU.

La norme M1 est une norme française composée de 6 catégories qui définissent la réaction au feu des matériaux. Plus le chiffre qui suit le M est faible, plus le temps de résistance à une température donnée est élevé.

La norme M1 concerne les matériaux non inflammables, c'est-à-dire qu'ils se consomment sans produire de flammes ou de coulures.

Tous nos produits sont certifiés officiellement par un laboratoire indépendant et agréé par le Ministère de l'Intérieur et de l'aménagement du territoire. Ces certificats garantissent le respect des normes M1 ANTI FEU des tissus et toiles utilisés pour la fabrication des Rideaux et Stores sur mesure ProSolair.

QUELLE VISSERIE CHOISIR

Face à la diversité des matériaux de pose il nous est impossible de fournir les vis et chevilles nécessaires à la pose des supports (qui eux sont fournis). Nous indiquons donc ci-dessous la visserie à utiliser en fonction de chaque matériau :

	VIS 4 mm x 15 mm (diamètre x longueur)	VIS 4 mm x 40 mm (diamètre x longueur)	VIS AUTOFOREUSE 3,9 mm x 13 mm (diamètre x longueur)	CHEVILLE PLASTIQUE 6 mm x 30 mm (diamètre x longueur)	CHEVILLE CLOISON CREUSE "type Molly"
MATERIAU DE POSE					
BOIS	✓				
PVC	✓				
ALU			✓		
BETON		✓		✓	
PLACO (BA13)					✓
CARREAU DE PLATRE		✓		✓	

LIMITES DIMENSIONNELLES

Le tableau ci-dessous reprend l'ensemble des limites dimensionnelles de fabrication :☑

	Tous types de manœuvre			
	Largeur en cm		Hauteur en cm	
	Mini	Maxi	Mini	Maxi
Tous types de toiles	80	400	100	400

CONSEILS D'ENTRETIENS

L'ensemble du mécanisme étant en aluminium ou en PVC, il s'entretient à l'aide d'une éponge humide.

A l'inverse, pour la toile, nous vous conseillons de ne pas utiliser de chiffon humide car la saleté pourrait alors s'incruster dans la fibre de la toile.

Vous pouvez frotter avec une brosse à dents souple afin que la saleté « parte » en poussière.